

アロマディフューザー

取扱説明書

型式 AL-004

お買い上げいただき、誠にありがとうございます。本紙をよくお読みのうえ、正しくご使用ください。
お読みになったあとは、ご使用になる方がいつでも確認いただけるように保管してください。
製品についてご不明な点は、当社「お問い合わせ窓口（裏表紙に記載）」までお問い合わせください。

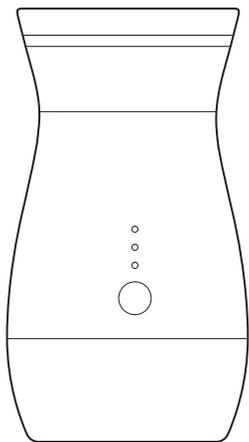

目次

	ページ
安全上のご注意	1
使用上のおねがい	5
各部の名称	6
使用方法	7
<ul style="list-style-type: none"> ・充電する ・オイルをセットする ・電源を入れる ・電源を切る ・運転モードを変える ・ムードランプの色を変える ・オイルを交換する 	
お手入れ方法	11
<ul style="list-style-type: none"> ・基本のお手入れ ・長期保管について 	
製品の廃棄	12
<ul style="list-style-type: none"> ・充電電池のリサイクルについて ・充電電池の取り出し方 	
故障かな?と思ったら	14
仕様	15
保証とアフターサービス	16
お問い合わせ窓口	裏表紙

リチウムイオン充電電池使用

梱包内容

●ディフューザー	1台
●USBケーブル	1本
●クイック取扱説明書	1部

別売品

- アロマディフューザーAL-004専用ブレンドオイル

ご使用前に、この「安全上のご注意」を必ずお読みのうえ、正しくご使用ください。
ここでは、ご使用になる人や他の人への危害、財産への損害を未然に防止するため、必ずお守り
いただくことを説明しています。

■ 誤った使い方をしたときに生じる危害や損害の程度を、次の表示で区分し、説明しています。

 危険	誤った取り扱いをしたときに死亡や重傷などの危険がさし合っているもの	 行為を禁止する記号です。 例:  	
 警告	誤った取り扱いをしたときに死亡や重傷などに結びつく可能性があるもの		 行為を強制、指示する記号です。 例:  
 注意	誤った取り扱いをしたときに軽傷、または家屋・家財などの損害に結びつくもの		

使用上の注意

危険



本紙で禁止・指示した規格以外では使用しないでください。
火災、事故、けがなどの原因になります。



指定の充電機器以外で充電しないでください。
火災、やけど、感電などの原因になります。



廃棄時以外は分解しないでください。
火災、やけど、けが、感電などの原因になります。



水などの液体（飲料水、汗、ペットの尿など）で濡れた状態では使用・充電しないでください。また風呂場、洗濯機の近く台所などの水場や湿気の多い場所では使用・充電しないでください。
火災、やけど、感電などの原因になります。



可燃性のシンナー、塗料などの有機溶剤、ガスを使用している近くで使用しないで下さい。
火災、事故、けがなどの原因になります。

使用上の注意

警告



充電機器が傷んだり、USB端子の接続が緩いときは使用しないでください。
火災、やけど、感電などの原因になります。



USBケーブルを傷つけたり、無理に曲げたり、引っ張ったり、ねじったり、たばねたり、重いものを載せたり、挟みこんだり、加工しないでください。
火災、やけど、けが、感電などの原因になります。



運転させながら充電をしないでください。
発熱や電池劣化の原因になります。



充電中または使用中に触れなくなる程の発熱がある場合や悪臭、異常に気づいたらすぐに使用を中止し、充電中であれば充電機器をコンセントから抜いてください。

発火、けがの原因になります。



使用時間が極端に短くなった本体は使用しないでください。

発熱や破裂、発火の原因になります。



所定の充電時間を超えても充電が終了しない場合は、バッテリーの寿命または故障の可能性があります。

使用を中止してください。



充電終了後は速やかに充電機器を取り外してください。

充電完了後、長時間放置するとバッテリーに悪影響を与える可能性があります。



充電機器・USB端子に金属、ほこり、水滴などを付着させないでください。また、定期的に掃除してください。

火災、やけど、けが、感電などの原因になります。



本体または充電機器を水につけたり、水洗いしないでください。

火災、やけど、感電などの原因になります。



濡れた手で充電機器に触れないでください。

火災、やけど、感電などの原因になります。



使用中や充電中に布団などで覆ったり、包んだりしないでください。

火災、やけどなどの原因になります。



異常発見時には直ちに運転や充電を停止してください。

火災や感電の原因になります。お買い求めの販売店または当社のお問い合わせ窓口にご連絡ください。



使用中に体の不調を感じた際は直ちに使用を中止してください。

使用后、異常を感じた時は専門医に相談してください。事故や体調不良の原因になります。



自分で意思表示ができない人や子供だけで使わせないでください。

事故、体調不良の原因になります。



噴霧口や本体にピンや針など異物を入れないでください。

やけど、感電などの原因になります。

使用上の注意

 **注意**

製品および充電電池を廃棄する際は、地方自治体の条例又は規則に従ってください(P12参照)。



火気に近づけないでください。火災、故障、変形の原因になります。



トップカバーやボトルを外したまま運転しないでください。故障の原因になります。



長時間使用しないときや保管する際は以下の作業を行ってください。
①ボトルを外す ②本体を清掃する
液漏れによる漏電や故障、本体やオイルの劣化の原因になります(P11参照)。



落としたりぶついたりして、強い衝撃を与えないでください。故障の原因になります。



持ち運ぶ時は電源を切り、必ず本体の底部を支えてください。
オイルがこぼれて床を汚したり、本体が落下したりして故障の原因になります。



充電電池は一般のゴミと一緒に捨てないでください。
火災、やけど、感電などの原因になります(P12参照)。



業務用として使用しないでください。
連続過負荷による故障の原因になります。



製品の安全及び性能を保つため、定期的にお手入れを行ってください(P11参照)。
お手入れやオイルを交換する際は電源を切ってください。感電やけがの原因になります。



オイルを直接本体外側に付着させないでください。
故障や本体が溶けるなどの原因となります。付着した場合はすみやかにふき取ってください。



お手入れやオイルを交換する際は電源を切ってください。
感電やけがの原因になります。



各ボタンを強く押しすぎないでください。
故障や破損の原因になります。

設置上の注意

 **危険**

高温になる場所に設置、保管しないでください。

火災、事故、けがなどの原因になります。



本紙で禁止・指示する規格以外での設置は行わないでください。

火災、事故、けがなどの原因になります。



ストーブなどの暖房機器や火気の近く、火花が出る器具の近くに設置しないでください。

火災、事故、けがなどの原因になります。また、火の中に投入したり、熱を加えたりしないでください。故障、変形の原因になります。

設置上の注意

 **警告**

揮発性の引火物や可燃性スプレーを近くで使用したり、油やガスの漏れの恐れのある場所に設置しないでください。

引火による火災の原因になります。



湿気やほこりの多い場所に設置しないでください。

火災、感電、故障などの原因になります。



段差があるなど不安定な場所に設置しないでください。

落下し、破損や故障の原因になります。

設置上の注意

 **注意**

幼児の手が届きやすい場所やペットの近くに設置しないでください。

破損や故障の原因になります。



直射日光の当たる場所に設置しないでください。

故障、変形、誤作動の原因になります。



噴霧口をふさがないでください。

正常な動作が妨げられ破損、故障、動作不良、加熱の原因になります。



空調器具（エアコン、サーキュレーターなど）の風が本体に当たるような場所には設置しないでください。

噴霧したオイルが空間に広がらず、本体に付着し故障の原因になります。



噴霧されるオイルが直接、家具や壁、カーテンなどにあたらないように注意してください。

本製品には必ずアロマディフューザーAL-004専用ブレンドオイル（サラヤ製:別売）をお使いください。指定外の香料などを使用し、故障または損傷につながった場合は保証対象外となります。

ボトルをセットした状態で本体及びトップカバーを横倒しや逆さまに設置しないでください。本製品の構造上、オイルが漏れ出る恐れがあります。

トップカバーからボトルを外す際、オイルが漏れ出る恐れがあります。ボトルを垂直に立て、拭きものを添えてから外してください。

人やペットに向けて直接オイルを噴霧しないでください。事故や体調不良の原因になります。

エアコン使用時や部屋の窓を開放している際は香りを感じにくい場合があります。明るい場所ではムードランプの色が見えにくい場合があります。

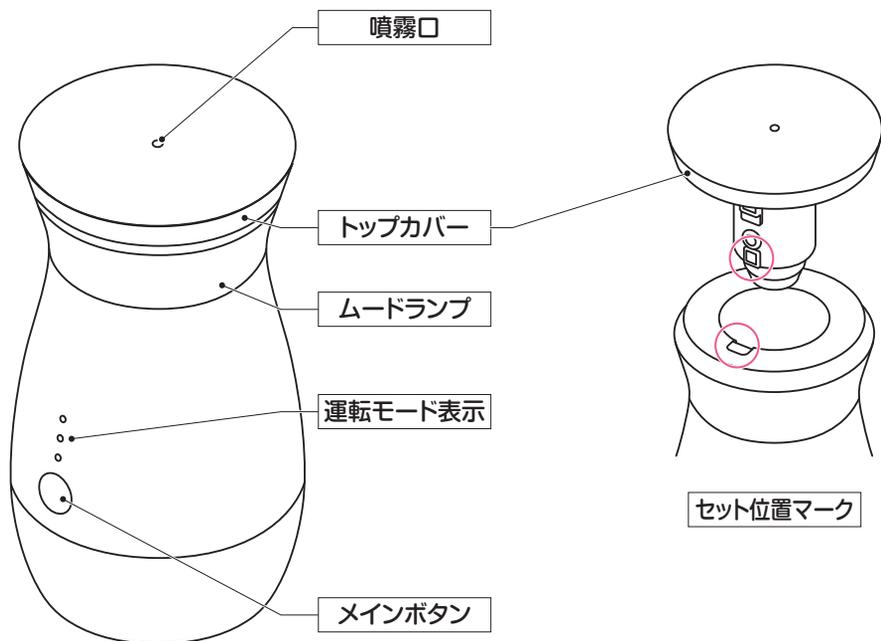

背面

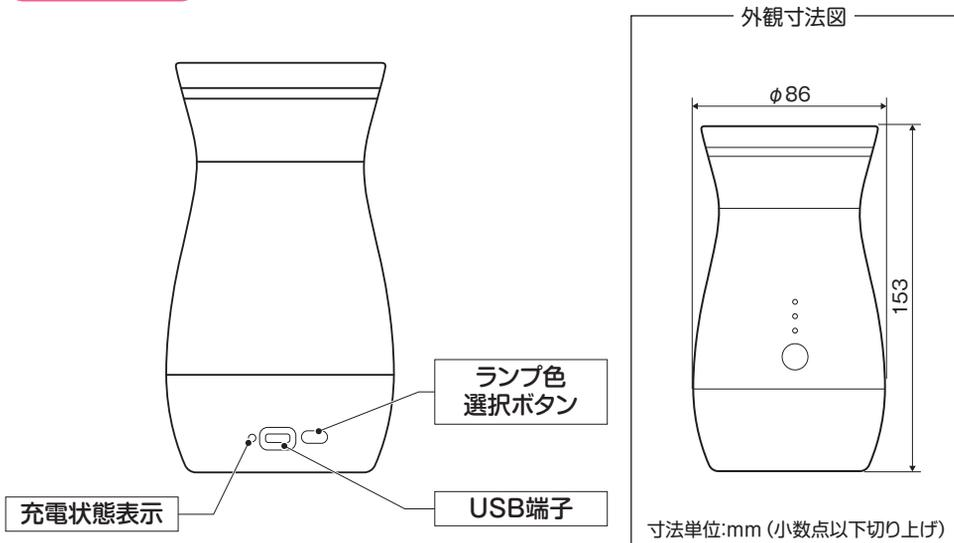

充電する

注意

- 初めて使用する場合は必ず充電してください。
- USBケーブルは必ず付属のものをお使いください。
- USB電源アダプタは市販(定格出力電圧5V、電流0.5A以上)のものをお使いください。

- ① USBケーブルをUSB電源アダプタ(市販品)に接続します。
- ② USBケーブルを本体背面のUSB端子に接続します。
- ③ USB電源アダプタ(市販品)をコンセントに接続すると充電が始まります。

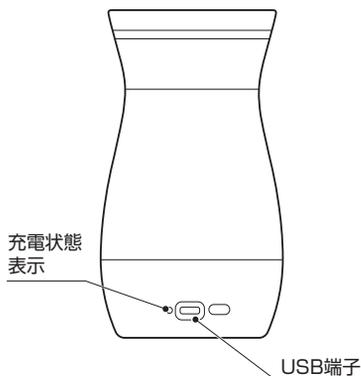

注意

- 約5時間で充電が完了します。
- 運転しながら充電をしないでください。発熱や電池劣化の原因になります。
- 急速充電には対応していません。急速充電器へ接続すると発熱や破裂、発火の原因になります。
- 所定の充電時間を超えても充電が終了しない場合は、バッテリーの寿命または故障の可能性があります。使用を中止してください。
- 充電終了後は速やかに充電機器を取り外してください。充電完了後、長時間放置するとバッテリーに悪影響を与える可能性があります。

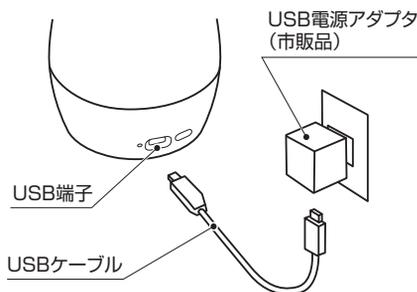

■ 充電状態表示と充電状態について

充電状態表示	充電状態
赤色	充電中
緑色	充電完了

■ 電池切れ表示の予告について

充電電池残量が少なくなると、ムードランプが赤色で点滅します。

電源を切り充電してください。

オイルをセットする

必ず専用オイルをご使用ください。

- ① トップカバーを本体から引き上げて取り外します。

注意

トップカバーは回さず垂直に引き上げてください。

- ② ボトルのキャップを外し、トップカバーにねじ込んで装着します。

注意

- ボトルはまっすぐ水平に装着してください。液漏れや故障の原因になります。
- ボトルのインナーキャップ(中栓)は外さないでください。
- ボトルは無理に締めすぎないでください。ボトルが破損する恐れがあります。

- ③ トップカバーと本体のセット位置マークの向きを揃え、トップカバーを本体に押し込んでセットします。

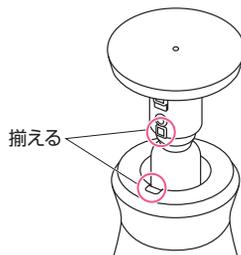
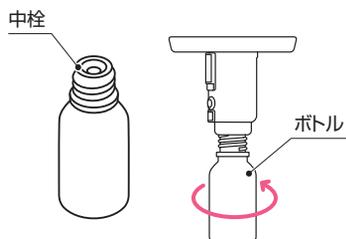
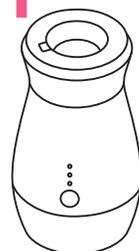
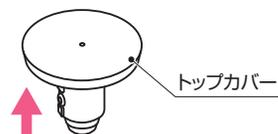

電源を入れる

メインボタンを長押し(約1秒間)すると電源が入り運転が始まります。

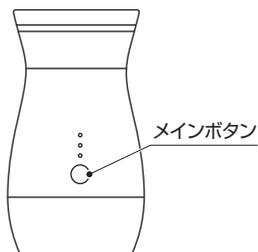

電源を切る

運転中にメインボタンを長押し(約1秒間)すると電源が切れます。

同時にムードランプも消灯します。

■オートオフについて

運転モードの変更、ムードランプ色の変更のいずれの操作もされない場合、約3時間経過すると自動的に電源が切れます。

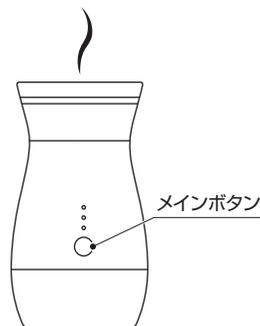

運転モードを変える

運転中、メインボタンを押す毎に運転モードが変わり、オイルの噴霧頻度を変えることができます。

■運転モードと噴霧間隔について

運転モード表示	運転モード	噴霧頻度
III ●●● ○	強	約 2 秒間噴霧 ↓ 約 90 秒間停止
II ●●● ○	中	約 2 秒間噴霧 ↓ 約 120 秒間停止
I ●●● ○	弱	約 1 秒間噴霧 ↓ 約 180 秒間停止

注意

- 電源を入れた際は、前回の運転モードで運転が始まります。
- 充電電池残量が空になるまで運転した場合、充電して再び運転すると前回の運転モードはリセットされます。

ムードランプの色を変える

ムードランプは9色に変えることができます。

運転中、ランプ色選択ボタンを押す毎に、下図の順で色が変わります。

◇(白→紫→青→水色→緑→黄色→オレンジ→ピンク→赤→消灯)

注意

- ムードランプが消灯していても運転します。
- 電源を入れた際は、前回のランプ色が点灯します。
- 充電電池残量が空になるまで運転した場合、充電して再び運転すると前回のランプ色はリセットされます。



■ナイトモードについて

夜間のご使用を想定し、運転を開始してから90分後に自動で光の強さが弱まる設定となっております。LEDの故障ではありません。

オイルを交換する

注意

必ず電源を切った状態で行ってください。

- ①トップカバーを本体から引き上げて取り外し、ボトルを取り外します。

注意

- ボトルをセットした状態で本体及びトップカバーを横倒しや逆さまに設置しないでください。オイルが漏れ出る恐れがあります。
- トップカバーからボトルを外す際、オイルが漏れ出る恐れがあります。ボトルを垂直に立てて、拭きものを添えてから外してください。

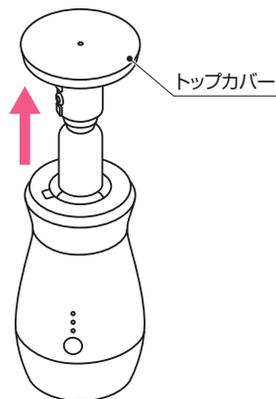

- ②トップカバーに新しいボトルをねじ込んで装着し、本体に押し込んでセットします。

注意

ボトルは無理に締めすぎないでください。ボトルが破損する恐れがあります。

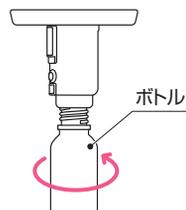

注意

- 必ず電源を切った状態で行ってください。火災、やけど、感電などの原因になります。
- 必ず充電機器から取り外した状態で行ってください。火災、やけど、感電などの原因になります。
- 本体を水洗いしないでください。火災、故障の原因になります。

基本のお手入れ

- ①薄めた台所洗剤（中性）に柔らかい布などを浸してしぼり、汚れをふき取ります。
 - ②洗剤が残らないように乾いた布でもう一度ふき取ります。
- トップカバーの上部が緩んだり、回って外れる場合は、締め直してください。

注意

- やわらかい布を使用してください。
- 化学ぞうきんを使用するときは、その注意書きに従ってください。
- 次のものは使わないでください。

シンナー・ベンジン・アルコール・石油・粉石けん・みがき粉・中性洗剤以外の洗剤類・熱湯・酸・アルカリ・たわしなど

長期保管について

長時間使用しないときや保管する際は以下の作業を行ってください。

- ①ボトルを外す
- ②本体を清掃する

満充電状態、または電池残量のない状態での長期保管はしないでください。充電池の性能や寿命の低下の原因となります。

充電池は、自己放電により電圧が低下していきますので、6カ月に1回程度は充電してください。充電池が過放電状態（低電圧）になると充電、放電を繰り返しても容量が回復しにくくなります。長期間保管される場合は、電池容量の半分程度の残量で常温常湿保管してください。

充電電池のリサイクルについて

■充電電池のリサイクルにご協力を

- この製品には充電式電池（リチウムイオン充電電池）を使用しています。
- リチウムイオン充電電池にはリサイクル可能な貴重な資源が使われています。
- ご使用済みの製品を廃棄する際は、製品が動作しなくなるまで完全に放電させた後、指定手順に従って充電電池を取り出してください（P13参照）。
- 取り出した廃棄充電電池はコネクタにテープなどを貼り付けて絶縁してから、小型二次電池リサイクル協力店にお持ちください（P13参照）。



Li-ion20

■最寄りのリサイクル協力店について

最寄りのリサイクル協力店についての詳細は、一般財団法人JBRCのホームページをご覧ください。

<https://jbrc.com>

※ここに書かれている内容は予告なく変更されることがあります。

充電電池の取り出し方

- ①電源を切ります。
- ②本体底面のクッションシールをはがします。
- ③ドライバーを使い、ねじ（3か所）を外して本体（下部）を外します。
- ④充電電池のコネクタを本体（下部）から外します。
- ⑤充電電池のコネクタにテープなどを貼り付けて絶縁します。

必ず充電電池を使い切った状態で行ってください。

- 充電電池は取り出すと再度装着できません。
- 充電電池に電池容量が残っていると、充電電池の端子部分がショートすることがあり、発火、火災などの原因になります。
- この図は、製品を廃棄するための図であり、修理用の図ではありません。ご自分で分解した場合、故障する原因になります。

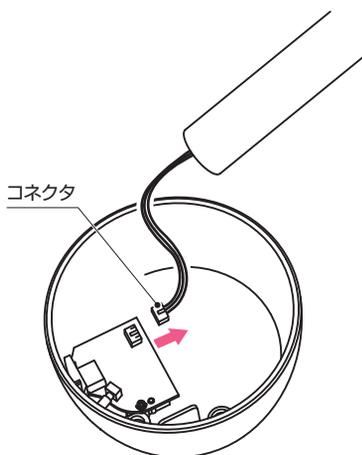
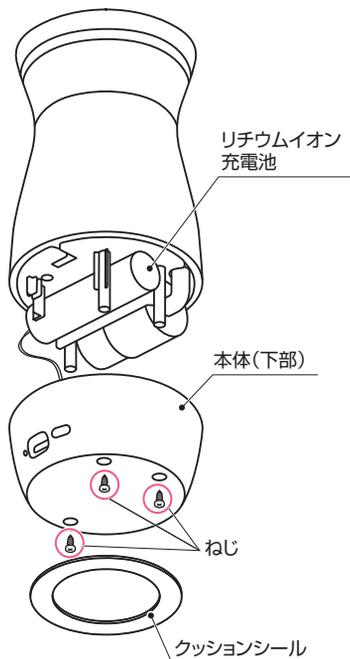

お買い求めの販売店または当社「お問い合わせ窓口」にご相談いただく前に、次の点検を行ってください。

症状	原因	対処方法	ページ
オイルが噴霧されない	オイルが空になっている	新しいオイルを使用してください	10
	専用オイルを使用していない	アロマディフューザーA L-004専用ブレンドオイルを使用してください	5
	電源が切れている	電源を入れてください	8
	充電が足りていない	充電電池を充電してください	7
	トップカバーが正しくセットされていない	トップカバーと本体に隙間が無いよう押し込んでセットしてください	8
	オートオフ状態になっている	再度電源を入れてください	8
充電ができない	USB電源アダプタがコンセントに接続されていない	USB電源アダプタをコンセントに接続してください	7
	USBケーブルまたはUSB電源アダプタの接続が不十分	USB電源アダプタもしくはUSBケーブルを接続しなおしてください	7
オイルが噴霧されているのに香らない	オイルの使用期限が切れている	新しいオイルを使用してください	10
	使用する空間が広すぎる	有効芳香空間内で使用してください	15
	エアコンなど風の出る空調器具の近くで使用している	風の出る空調器具の近くで使用しないでください	4

上記の点検を行っても直らないときは、ご自分で修理なさらず、お買い求めの販売店または当社「お問い合わせ窓口」にご連絡ください。

項 目	内 容		
名 称	アロマディフューザー		
形 式	AL-004		
外形寸法	φ86×H153mm (小数点以下切り上げ)		
製品質量	約340g (梱包、付属品を除く)		
主な材質	PP、POM、ABS		
充電用USB端子	USB Type-C		
充電電池	リチウムイオン充電電池(DC3.7V 2000mAh)		
使用環境温度	5～40℃		
使用環境湿度	20～85% (結露しないこと)		
連続使用時間 (満充電時)*	約60時間/運転モード強、ムードランプ消灯 ※3時間使用20回分		
充電時間*	約5時間		
オートオフ時間*	約3時間		
オイル噴霧間隔	運転モード	強	約2秒間運転/約90秒間停止
		中	約2秒間運転/約120秒間停止
		弱	約1秒間運転/約180秒間停止
有効芳香空間	約10㎡～13㎡ (6～8畳) ※使用環境やオイルの種類による		
使用オイル	アロマディフューザーAL-004専用ブレンドオイル		
ムードランプ光色	9色+消灯		
付属品	USBケーブル/クイック取扱説明書		

※連続使用時間、充電時間、オートオフ時間は平均値であり、保証値ではありません。

※製品仕様は、改良のため予告なく変更することがあります。

保証について

●クイック取扱説明書に保証書が付属しています。

保証書の内容をご確認いただき必要事項をご記入のうえ、ご購入時のレシートと一緒に大切に保管してください。

●保証期間はお買い上げの日から1年間です。

なお、保証期間中でも無料保証できないことがありますので、保証書をよくお読みください。

●交換品についても保証期間は当初ご購入製品のご購入日より1年間となります。

アフターサービスについて

●アフターサービスでお困りの場合は

アフターサービスについてご不明の場合、その他お困りの場合はお買い求めの販売店または当社「お問い合わせ窓口（裏表紙に記載）」にお問い合わせください。

※故障の場合は“ご購入日”“本製品の型式”“できるだけ詳しい故障状態”をお知らせください。

お問い合わせ窓口

サラヤ株式会社

〒546-0013 大阪市東住吉区湯里2-2-8

TEL.0120-40-3636 URL.<https://www.saraya.com/>

電話受付:平日(土日および祝祭日、弊社休日を除く) **9:00~17:00**